

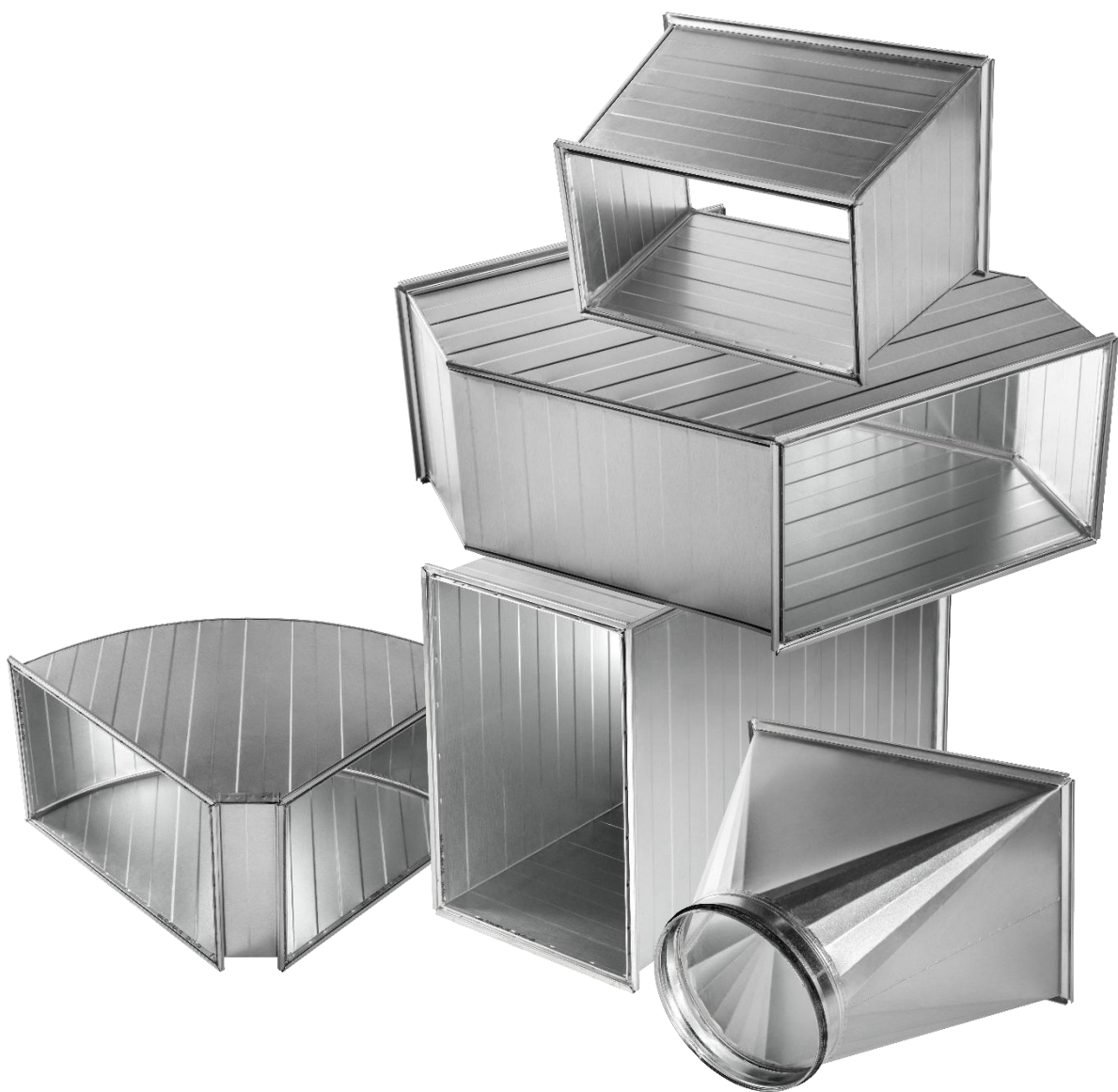







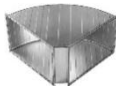

REKTANGULÄRT KANALSYSTEM - FLOW

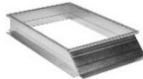
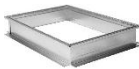

INNEHÅLLSFÖRTECKNING

➤ REKTANGULÄR KANAL - JORE		2
➤ KANALBÖJ REKTANGULÄR - JOKA		3
➤ KANALBÖJ YTERRADIE - JOBA		4
➤ T-KANAL - JOTK		5
➤ S-BÖJ - JOSK		6
➤ ÖVERGÅNG REKTANGULÄR - JORO		7
➤ ÖVERGÅNG REKTANGULÄR-CIRKULÄR - JOOG		8
➤ AVSTICK REKTANGULÄR - JOST		9
➤ PLÅTSTOS - JOPS		10
➤ AVSTICK CIRKULÄR KANAL - JOSF		11
➤ BOTTEN REKTANGULÄR KANAL - JOBO		12
➤ RENS- INSPEKTIONSLUCKA - JORL		13

REKTANGULÄR KANAL- JORE

➤ KVALITET

Planevos rektangulära kanalsystem – FLOW är certifierat och typgodkänt med täthetsklass C vid tryckklass 2.



➤ STANDARD

Rektangulär kanal – JORE, tillverkas i varmförzinkad stålplåt Z275 och förses med skarvlist PG. Vid leverans ingår gejdlist till en anslutningssida och tätningslist till båda anslutningssidor.

➤ KUNDANPASSNING

Utöver vår standard tillverkas även kanaler enligt kundönskemål med andra mått, material och/eller kulör.

➤ BESTÄLLNINGSEXEMPEL

Rektangulär kanal JORE med öppningsmått 500x300mm, längd 1000mm och med PG-skarv på båda anslutningssidor.

Kodexempel	TYP	A	B	L	S1	S2
Produkt	JORE	500	300	1000	1	1
Mått A [mm] (långa sidan)						
Mått B [mm] (korta sidan)						
Längd L [mm]						
Anslutning S1						
Ingen skarv - 0						
PG - 1						
PG lös - 2						
PG knäckt - 3						
Utvik 30mm - 4						
Falsad botten - 5						
Anslutning S2						
Ingen skarv - 0						
PG - 1						
PG lös - 2						
PG knäckt - 3						
Utvik 30mm - 4						
Falsad botten - 5						

➤ DIMENSIONER

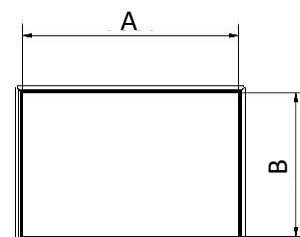
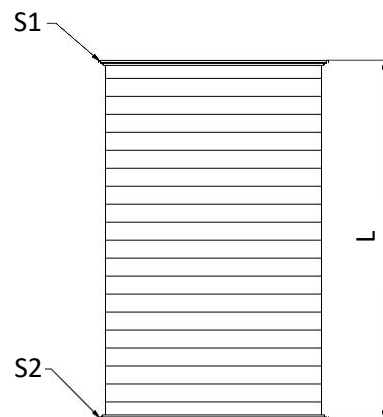

KANALBÖJ REKTANGULÄR - JOKA

➤ KVALITET

Planevos rektangulära kanalsystem – FLOW är certifierat och typgodkänt med täthetsklass C vid tryckklass 2.

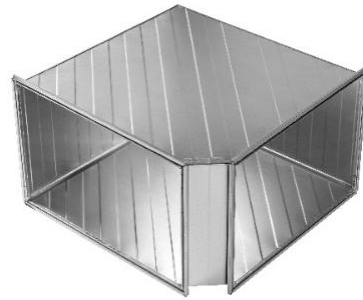

➤ STANDARD

Kanalbøj rektangulär – JOKA, tillverkas i varmförzinkad stålplåt Z275 och förses med skarvlist PG. Standard är att Mått A=Mått C. Standardvinklar är 30°, 45° och 90° med benlängd/innerradie-R 100mm som standard. Vid Mått A/Mått C ≥800mm monteras ledskena. Vid vinkel ≤45° monteras ingen ledskena. Vid leverans ingår gejdlist till en anslutningssida och tätningslist till båda anslutningssidor.

➤ KUNDANPASSNING

Utöver vår standard tillverkas även kanalböjar enligt kundönskemål med andra mått, material och/eller kulör.

➤ BESTÄLLNINGSEXEMPEL

Kanalbøj rektangulär JOKA med vinkel 90°, öppningsmått 800x500mm och benlängd (R) 100mm.

Benämning	TYP	GR	A	B	C
Produkt	JOKA	90	800	500	800
Vinkel [°]					
Mått A [mm]					
Mått B [mm]					
Mått C [mm]					

Anslutning S1/S2

0- Ingen skarv	3-PG käck
1-PG	4-Utvik 30mm
2-PG lös	5-Falsad botten

➤ DIMENSIONER

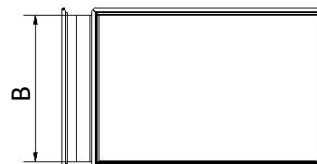
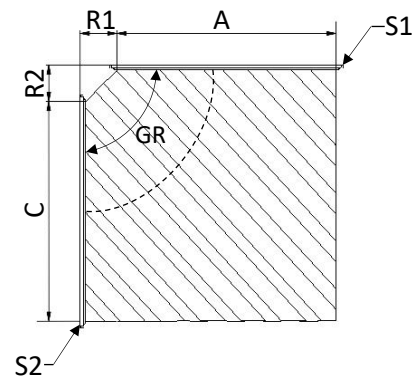

KANALBÖJ YTTERRADIE- JOBA

➤ KVALITET

Planevos rektangulära kanalsystem – FLOW är certifierat och typgodkänt med täthetsklass C vid tryckklass 2.

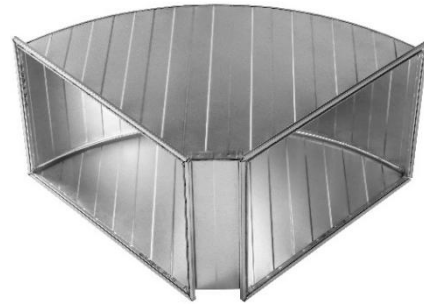

➤ STANDARD

Kanalböj ytterradie – JOBA, tillverkas i varmförzinkad stålplåt Z275 och förses med skarvlist PG. Standard är att Mått A=Mått C. Standardvinklar är 30°, 45° och 90° med benlängd/innerradie-R 100mm som standard. Vid Mått A/Mått C ≥800mm monteras ledskena. Vid vinkel ≤45° monteras ingen ledskena. Vid leverans ingår gejdlist till en anslutningssida och tätningslist till båda anslutningssidor.

➤ KUNDANPASSNING

Utöver vår standard tillverkas även kanalböjar enligt kundönskemål med andra mått, material och/eller kulör.

➤ BESTÄLLNINGSEXEMPEL

Kanalböj ytterradie JOBA med vinkel 90°, öppningsmått 700x300mm och benlängd (R) 100mm.

Kodexempel	TYP	GR	A	B	C
Produkt	JOBA	90	700	300	700
Vinkel [°]					
Mått A [mm]					
Mått B [mm]					
Mått C [mm]					

Anslutning S1/S2

0-Ingen skarv	3-PG käck
1-PG	4-Utvik 30mm
2-PG lös	5-Falsad botten

➤ DIMENSIONER

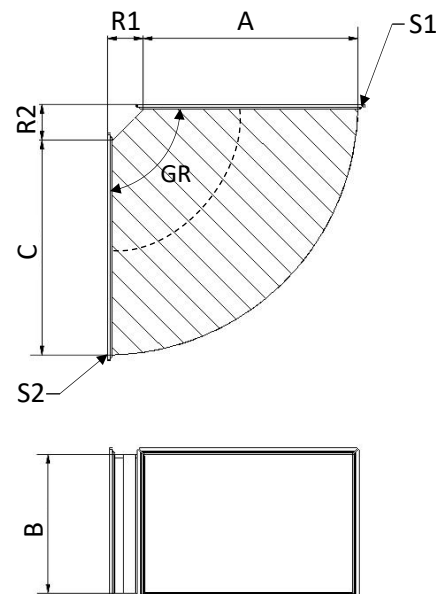

T-KANAL- JOTK

➤ KVALITET

Planevos rektangulära kanalsystem – FLOW är certifierat och typgodkänt med täthetsklass C vid tryckklass 2.

Bra Miljöval



➤ STANDARD

T-kanal – JOTK, tillverkas i varmförzinkad stålplåt Z275 och förses med skarvlist PG.

Standardutförande är med benlängd/innerradie-R 100mm.

Vid leverans ingår gejdlist till en anslutningssida och tätningslist till samtliga anslutningssidor.

➤ KUNDANPASSNING

Utöver vår standard tillverkas även T-kanaler enligt kundönskemål med andra mått, material och/eller kulör.

➤ BESTÄLLNINGSEXEMPEL

T-kanal JOTK med avgrensningens öppningsmått 800x500mm och med öppningsmått 700x500mm i huvudröret samt med benlängd (R) 100mm.

Kodexempel	TYP	A1	A2	A3	B
Produkt JOTK		800	700	700	500
Mått A1 [mm]					
Mått A2 [mm]					
Mått A3 [mm]					
Mått B [mm]					

Anslutning S1/S2/S3

0-Ingen skarv	3-PG käck
1-PG	4-Utvik 30mm
2-PG lös	5-Falsad botten

➤ DIMENSIONER

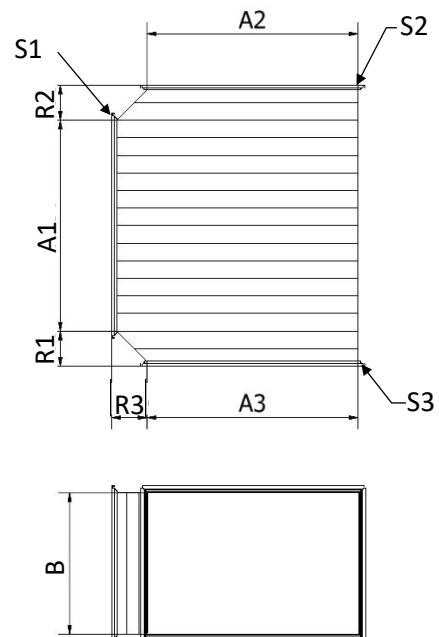

S-BÖJ - JOSK

► KVALITET

Planevos rektangulära kanalsystem – FLOW är certifierat och typgodkänt med täthetsklass C vid tryckklass 2.

Bra Miljöval



► STANDARD

S-böj – JOSK, tillverkas i varmförzinkad stålplåt Z275 och förses med skarvlist PG.

Standardlängder: A-sidan $\leq 300\text{mm}$ L=400mm
 A-sidan $> 300\text{mm}$ L=A+100mm

Standardfallmått: Längsta sidan $\leq 300\text{mm}$ f=300mm
 Längsta sidan $> 300\text{mm} \leq 600\text{mm}$ f=400mm
 Längsta sidan $> 600\text{mm}$ f=500mm

Vid leverans ingår gejdlist till en anslutningssida och tätningslist till båda anslutningssidor.

► KUNDANPASSNING

Utöver vår standard tillverkas även S-böjar enligt kundönskemål med andra mått, material och/eller kulör.

► BESTÄLLNINGSEXEMPEL

S-böj JOSK med öppningsmått 400x300mm, längd 500mm och fall 200mm.

Kodexempel	TYP	A	B	L	f
Produkt	JOSK	400	300	500	200
Mått A [mm]					
(långa sidan)					
Mått B [mm]					
(korta sidan)					
Total längd L [mm]					
Fallmått f [mm]					

Anslutning S1/S2

0-Ingen skarv 3-PG käckat
 1-PG 4-Utvik 30mm
 2-PG lös 5-Falsad botten

► DIMENSIONER

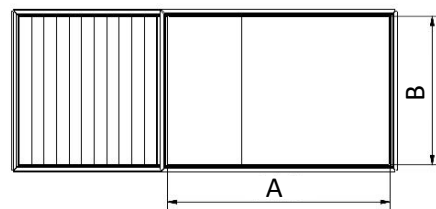
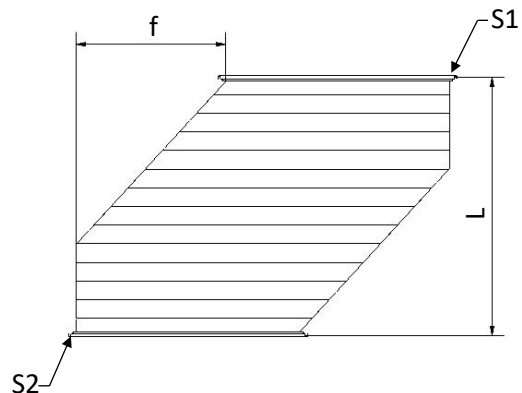

ÖVERGÅNG REKTANGULÄR- JORO

➤ KVALITET

Planevos rektangulära kanalsystem – FLOW är certifierat och typgodkänt med täthetsklass C vid tryckklass 2.

Bra Miljöval



➤ STANDARD

Övergång rektangulär – JORO, tillverkas i varmförzinkad stålplåt Z275 och förses med skarvlist PG.

Standardlängder: Längsta sidan ≤300mm L=300mm
 Längsta sidan >300mm ≤700mm L=450mm
 Längsta sidan >700mm L=600mm

Vid leverans ingår gejdlist till en anslutningssida och tätningslist till båda anslutningssidor.

➤ KUNDANPASSNING

Utöver vår standard tillverkas även övergångar enligt kundönskemål exv. med andra mått, material och/eller kulör.

➤ BESTÄLLNINGSEXEMPEL

Övergång rektangulär JORO i variant 6, öppningsmått 500x300mm i änden med större area och med öppningsmått 400x200mm i änden med den mindre arean, längd 600mm.

Kodexempel	TYP	V	A	B	C	D	L
Produkt JORO		6	500	300	400	200	600
Variant V							
Mått A [mm] (långa sidan, större arean)							
Mått B [mm] (korta sidan, större arean)							
Mått C [mm] (långa sidan, mindre arean)							
Mått D [mm] (korta sidan, mindre arean)							
Längd L [mm]							

Mått E och F [mm] Plus (+) mått ligger utanför
Mått E och F [mm] Minus (-) mått ligger innanför

Anslutning S1/S2

0-Ingen skarv 3-PG käckt
 1-PG 4-Utvik 30mm
 2-PG lös 5-Falsad botten

3	4	2
5	1	5
2	4	3

Variant V, sett från större rektangulära sidan (A-B).

➤ DIMENSIONER

VARIANT 6

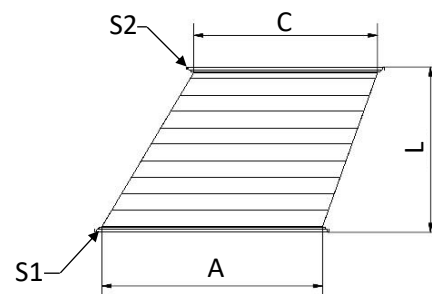
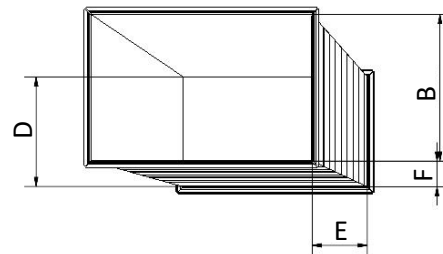

ÖVERGÅNG REKTANGULÄR-CIRKULÄR - JOOG

➤ KVALITET

Planevos rektangulära kanalsystem – FLOW är certifierat och typgodkänt med täthetsklass C vid tryckklass 2.



➤ STANDARD

Övergång rektangulär-cirkulär – JOOG, tillverkas i varmförzinkad stålplåt Z275 och förses med skarvlist PG.

Standardlängder:	Längsta sidan ≤300mm	L=300mm
	Längsta sidan >300mm ≤700mm	L=450mm
	Längsta sidan >700mm	L=600mm

Vid leverans ingår gejd- och tätningslist.

➤ KUNDANPASSNING

Utöver vår standard tillverkas även övergångar enligt kundönskemål exv. med andra mått, material och/eller kulör.

➤ BESTÄLLNINGSEXEMPEL

Övergång rektangulär-cirkulär JOOG i variant 6, öppningsmått 700x400mm och cirkulär anslutning Ø315mm och längd 450mm.

Kodexempel	TYP	V	A	B	Ø	L
Produkt	JOOG	6	700	400	315	450
Variant V						
Mått A [mm]	(långa sidan)					
Mått B [mm]	(korta sidan)					
Diameter Ø [mm]						
Längd L [mm]						

Mått E och F [mm] Plus (+) mått ligger utanför

Mått E och F [mm] Minus (-) mått ligger innanför

➤ DIMENSIONER

VARIANT 6

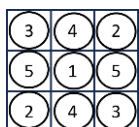
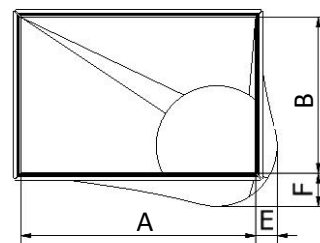
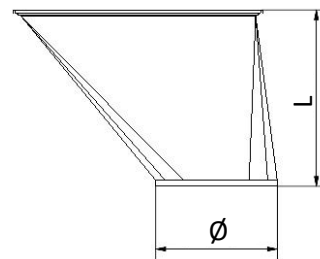

Variant V, sett från rektangulära sidan (A-B).



AVSTICK REKTANGULÄR - JOST

➤ KVALITET

Planevos rektangulära kanalsystem – FLOW är certifierat och typgodkänt med täthetsklass C vid tryckklass 2.

Bra Miljöval



➤ STANDARD

Avstick rektangulär – JOST, tillverkas i varmförzinkad stålplåt Z275 och förses med skarvlist PG. Standardlängd är 100mm. Vid leverans ingår gejd- och tätningslist.

➤ KUNDANPASSNING

Utöver vår standard tillverkas även avstick enligt kundönskemål exv. med andra mått, material och/eller kulör.

➤ BESTÄLLNINGSEXEMPEL

Avstick rektangulär kanal JOST, öppningsmått 500x400mm och längd 100mm.

Kodexempel	TYP	A	B	L
Produkt	JOST	500	400	100
Mått A [mm] (långa sidan)				
Mått B [mm] (korta sidan)				
Längd L [mm]				

➤ DIMENSIONER

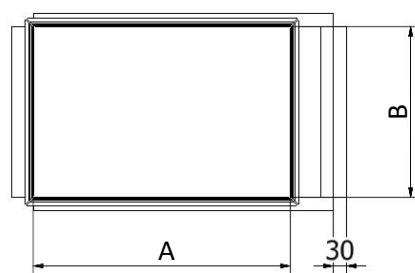
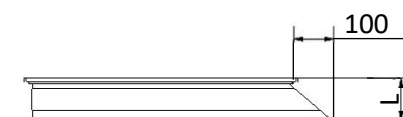

PLÅTSTOS - JOPS

➤ KVALITET

Planevos rektangulära kanalsystem – FLOW är certifierat och typgodkänt med täthetsklass C vid tryckklass 2.

Bra Miljöval



➤ STANDARD

Plåtstos – JOPS, tillverkas i varmförzinkad stålplåt Z275 och förses med skarvlist PG. Standardlängd är 100mm. Vid leverans ingår gejd- och tätningslist.

➤ KUNDANPASSNING

Utöver vår standard tillverkas även plåtstosar enligt kundönskemål exv. med andra mått, material och/eller kulör.

➤ BESTÄLLNINGSEXEMPEL

Plåtstos JOPS med öppningsmått 500x400mm och längd 100mm.

Kodexempel	TYP	A	B	L
Produkt	JOPS	500	400	100
Mått A [mm]				
(långa sidan)				
Mått B [mm]				
(korta sidan)				
Längd L [mm]				

➤ DIMENSIONER

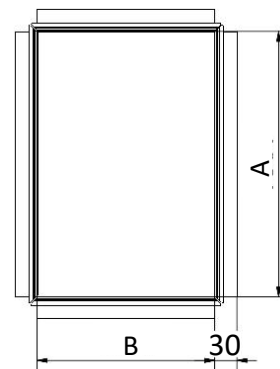
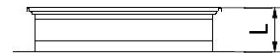

AVSTICK CIRKULÄR KANAL - JOSF

➤ KVALITET

Planevos rektangulära kanalsystem – FLOW är certifierat och typgodkänt med täthetsklass C vid tryckklass 2.

Bra Miljöval



➤ STANDARD

Avstick cirkulär kanal – JOSF, tillverkas i varmförzinkad stålplåt Z275 och förses med skarvlist PG. Standardlängd är 100mm.

Vid leverans ingår gejd- och tätninglist.

➤ KUNDANPASSNING

Utöver vår standard tillverkas även avstick enligt kundönskemål exv. med andra mått, material och/eller kulör.

➤ BESTÄLLNINGSEXEMPEL

Avstick cirkulär kanal JOSF, öppningsmått 700x400mm och med anslutning \varnothing 630mm mot cirkulär kanal, längd 100mm.

Kodexempel	TYP	A	B	\varnothing	L
Produkt	JOSF	700	400	630	100
Mått A [mm] (långa sidan)					
Mått B [mm] (korta sidan)					
Diameter \varnothing [mm]					
Längd L [mm]					

➤ DIMENSIONER

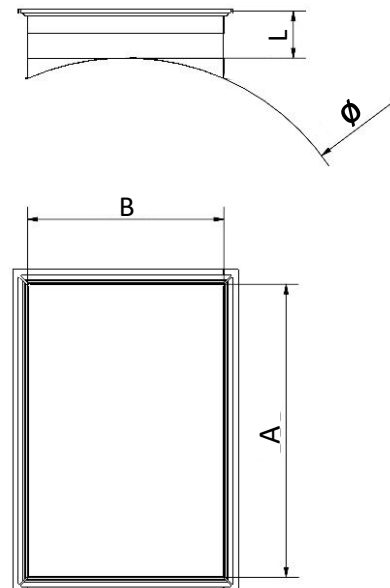

BOTTEN REKTANGULÄR KANAL - JOBO

➤ KVALITET

Planevos rektangulära kanalsystem – FLOW är certifierat och typgodkänt med täthetsklass C vid tryckklass 2.

 Bra Miljöval



➤ STANDARD

Botten rektangulär kanal – JOBO, tillverkas i varmförzinkad stålplåt Z275 och monteras mot skarvlist PG med gejd PG. Vid leverans ingår gejdlist.

➤ KUNDANPASSNING

Utöver vår standard tillverkas även botten enligt kundönskemål exv. med andra mått, material och/eller kulör.

➤ BESTÄLLNINGSEXEMPEL

Botten rektangulär kanal JOBO med måtten 300x200mm.

Kodexempel	TYP	A	B
Produkt	JOBO	300	200
Mått A [mm] (långa sidan)			
Mått B [mm] (korta sidan)			

➤ DIMENSIONER

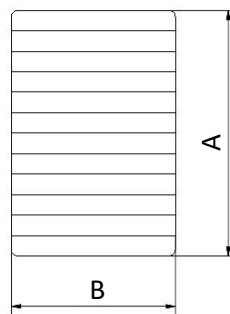

RENS- INSPEKTIONSLUCKA - JORL

➤ KVALITET

Planevos rektangulära kanalsystem – FLOW är certifierat och typgodkänt Med täthetsklass C vid tryckklass 2.

Bra Miljöval

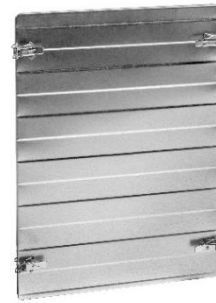

➤ STANDARD

Rens- inspektionsslucka – JORL, tillverkas i varmförzinkad stålplåt Z275 och monteras med lås mot skarvlist PG. Isolering är som standard enbart mot värme, inte brand, och är 50mm. Luckan ska kombineras med JOPS, JOST eller JOSF.

➤ KUNDANPASSNING

Utöver vår standard tillverkas även luckor enligt kundönskemål exv. med andra mått, material och/eller kulör.

➤ BESTÄLLNINGSEXEMPEL

Rens-Inspektionsslucka rektangulär kanal JORL, med måtten 500x300mm och isolerad med 50mm isolering.

Kodexempel	TYP	A	B	C
Produkt	JORL	500	300	1
Mått A [mm]				
(långa sidan)				
Mått B [mm]				
(korta sidan)				
Isolering C				
oisolerad-0				
50mm-1				
10mm-2				

➤ DIMENSIONER

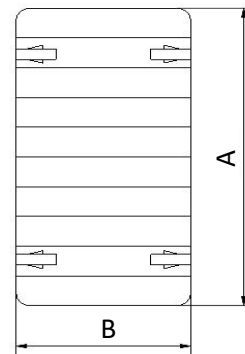

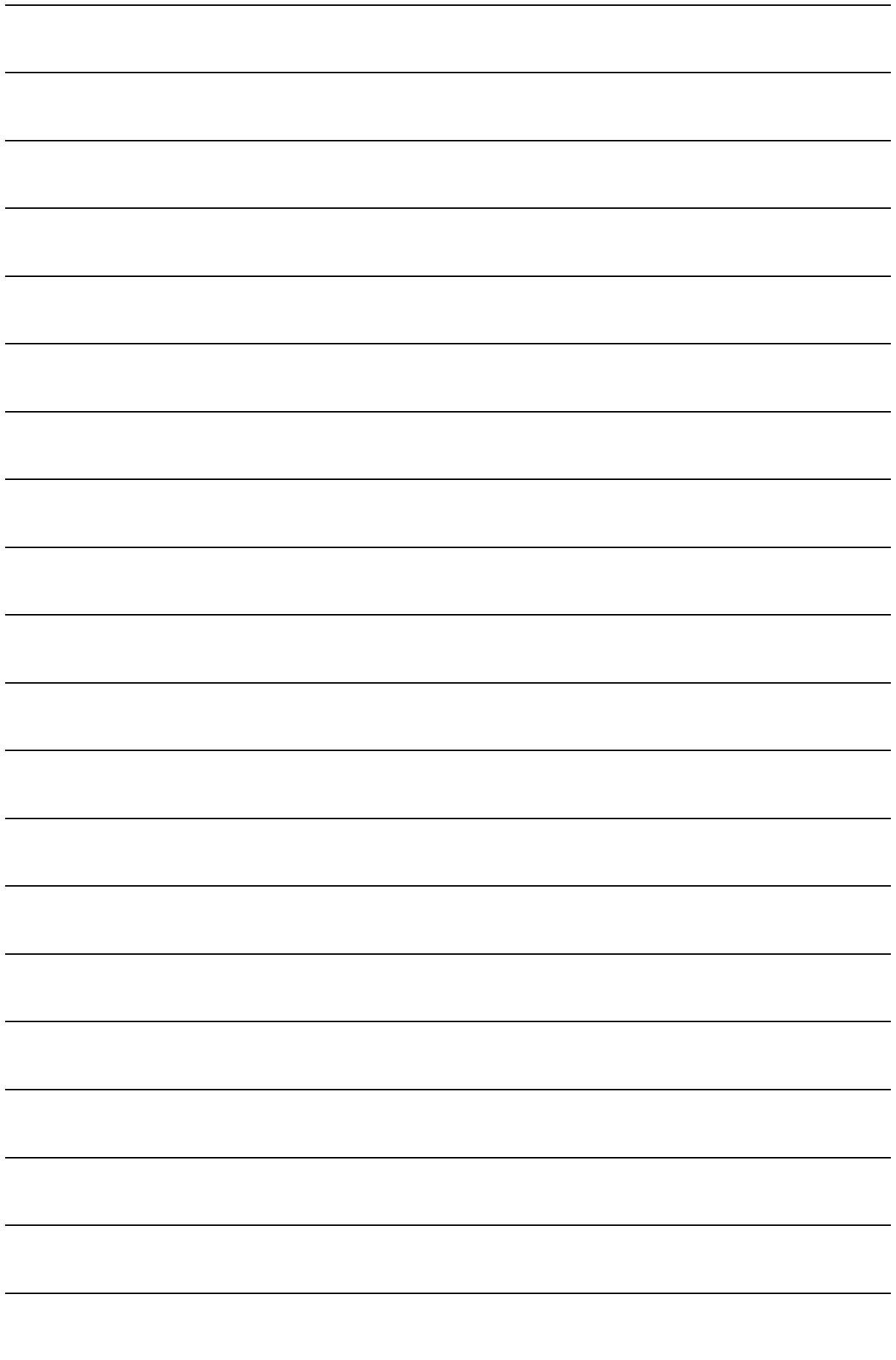

REKTANGULÄRT KANALSYSTEM - FLOW

Kanal - JORE

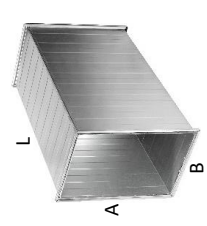

Standardlängder Kanal - JORE
 L=100mm L=300mm L=600mm
 L=1000mm L=1250mm L=2000mm

Anslutning Kanal - JORE

- Ingen skarv 0 0
- PG 1 1
- PG Löst 2 2
- PG Knäckt 3 3
- Utvik 30mm 4 4
- Falsad botten 5 5

Övergång rektangulär - JORO

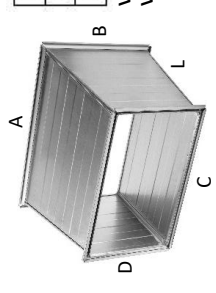

Standardlängder Övergång - JORO
 Längsta sidan ≤300mm
 Längsta sidan >300mm ≤700mm
 Längsta sidan >700mm

3	4	2
5	1	5
2	4	3

Variant-V sett från större rektangulära sidan (A-B).
 V6 -E/F: Plus (+) mått ligger utanför
 -E/F: Minus (-) mått ligger innanför

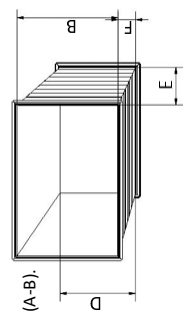

Kanalböj rektangulär - JOKA

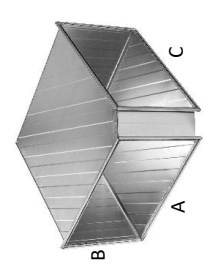

Standardvinklar - JOKA
 30°, 45°, 90°

Innerradie=100mm

Kanalböj ytterradie - JOBA

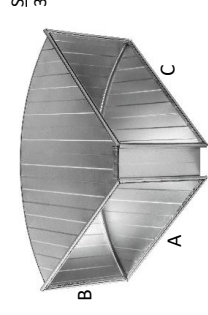

Standardvinklar - JOBA
 30°, 45°, 90°

Innerradie=100mm

Plåtstos - JOPS

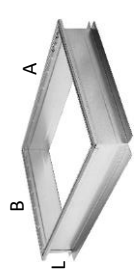

L=100mm

Avstick rektangulär - JOST

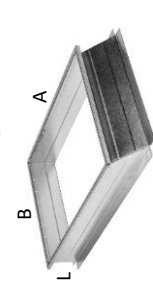

L=100mm

Avstick cirkulär - JOSF

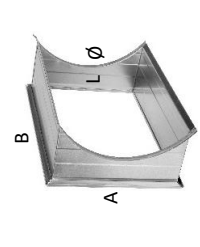

L=100mm

S-böj - JOSK



Standardlängder S-böj - JOSK
 A-sidan ≤300mm
 A-sidan >300mm

Standard fallmått S-böj - JOSK
 Längsta sidan ≤300mm
 Längsta sidan >300mm ≤600mm
 Längsta sidan >600mm

L=total längd / f=förskjutning

L=400mm
 L=A+100mm

f=300mm
 f=400mm
 f=500mm

Övergång rektangulär-cirkulär - JOOG

3	4	2
5	1	5
2	4	3

Standardlängder Övergång - JOOG
 Längsta sidan ≤300mm
 Längsta sidan >300mm ≤700mm
 Längsta sidan >700mm

Variant-V sett från den rektangulära sidan (A-B).
 V6 -E/F: Plus (+) mått ligger utanför
 -E/F: Minus (-) mått ligger innanför

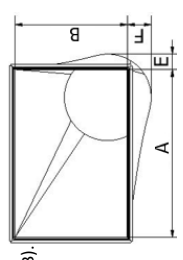
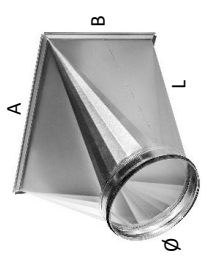

T-kanal - JOTK

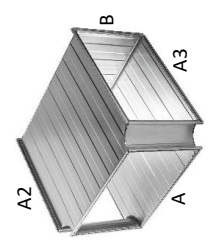

Innerradie 100mm

Botten - JOBO

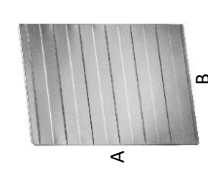

Rens-inspektionslucka - JORL

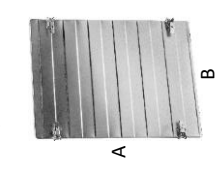

Standard Rens-inspektionslucka - JORL
 300mm x 100mm
 500mm x 300mm
 800mm x 400mm