

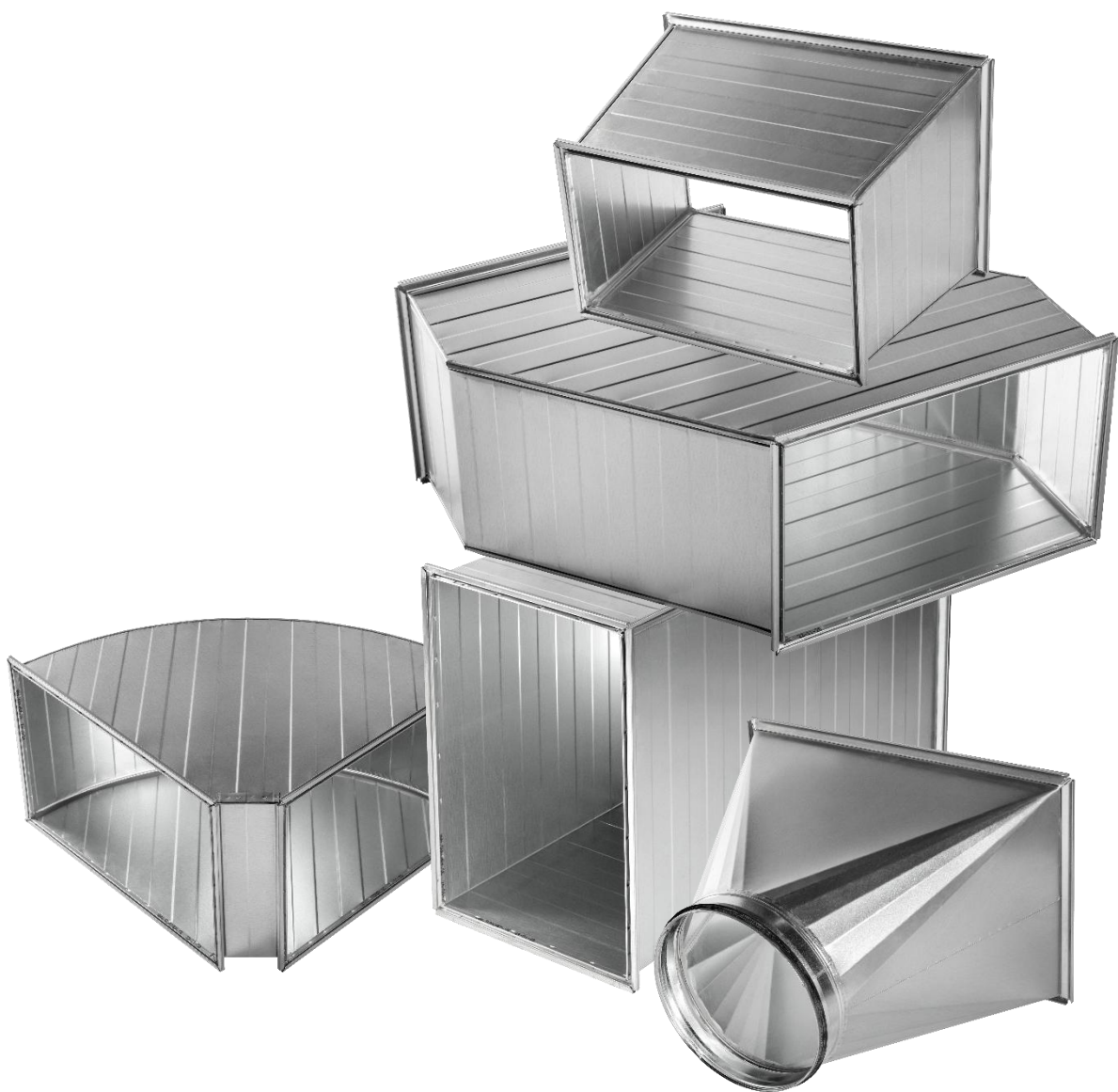









REKTANGULÄRT KANALSYSTEM - FLOW

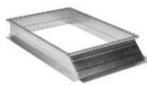
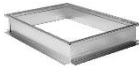

INNEHÅLLSFÖRTECKNING

➤ REKTANGULÄR KANAL - JORE		2
➤ KANALBÖJ REKTANGULÄR - JOKA		3
➤ KANALBÖJ YTTERRADIE - JOBA		4
➤ T-KANAL - JOTK		5
➤ S-BÖJ - JOSK		6
➤ ÖVERGÅNG REKTANGULÄR - JORO		7
➤ ÖVERGÅNG REKTANGULÄR-CIRKULÄR - JOOG		8
➤ AVSTICK REKTANGULÄR - JOST		9
➤ PLÅTSTOS - JOPS		10
➤ AVSTICK CIRKULÄR KANAL - JOSF		11
➤ BOTTEN REKTANGULÄR KANAL - JOBO		12
➤ RENS- INSPEKTIONSLUCKA - JORL		13



REKTANGULÄR KANAL- JORE

➤ KVALITET

Planevos rektangulära kanalsystem – FLOW är certifierat och typgodkänt med täthetsklass C vid tryckklass 2.

Bra Miljöval



➤ STANDARD

Rektangulär kanal – JORE, tillverkas i varmförzinkad stålplåt Z275 och förses med skarvlist PG. Vid leverans ingår gejd- och tätningslist.

➤ KUNDANPASSNING

Utöver vår standard tillverkas även kanaler enligt kundönskemål med andra mått, material och/eller kulör.

➤ BESTÄLLNINGSEXEMPEL

Benämning:

Rektangulär kanal 1000x300 L2000 PG PG lös

Produkt	JORE	100	030	200	1	2
Mått A [mm] (långa sidan)						
Mått B [mm] (korta sidan)						
Längd L [mm]						
Anslutning C						
Ingen skarv - 0						
PG - 1						
PG lös - 2						
PG knäckt - 3						
Utvik 30mm - 4						
Falsad botten - 5						
Anslutning D						
Ingen skarv - 0						
PG - 1						
PG lös - 2						
PG knäckt - 3						
Utvik 30mm - 4						
Falsad botten - 5						

➤ DIMENSIONER

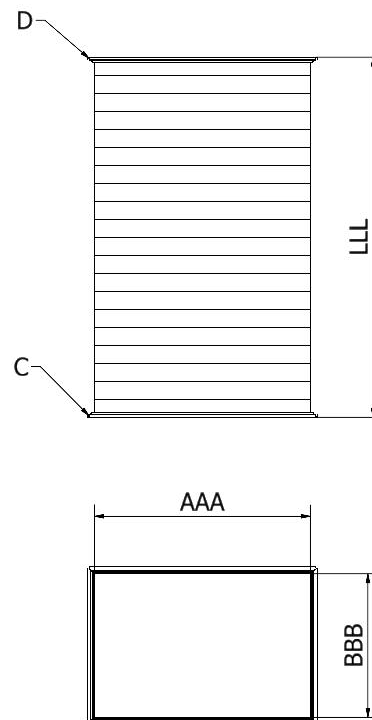

KANALBÖJ REKTANGULÄR - JOKA

➤ KVALITET

Planevos rektangulära kanalsystem – FLOW är certifierat och typgodkänt med täthetsklass C vid tryckklass 2.

 Bra Miljöval

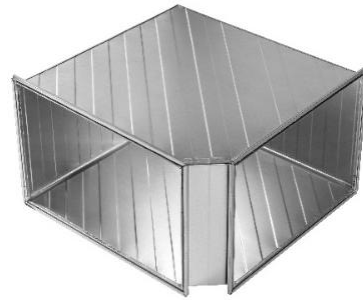

➤ STANDARD

Kanalbøj rektangulär – JOKA, tillverkas i varmförzinkad stålplåt Z275 och förses med skarvlist PG. Standard är att Mått A=Mått C. Standardvinklar är 30°, 45° och 90° med innerradie 100mm. Vid leverans ingår gejd- och tätninglist.

➤ KUNDANPASSNING

Utöver vår standard tillverkas även kanalböjar enligt kundönskemål med andra mått, material och/eller kulör.

➤ BESTÄLLNINGSEXEMPEL

Benämning:
Kanalbøj rektangulär 30° 2400x800 C2400 R100

➤ DIMENSIONER

Produkt	JOKA	30	240	080	240
Vinkel [°]					
Mått A [mm]					
Mått B [mm]					
Mått C [mm]					

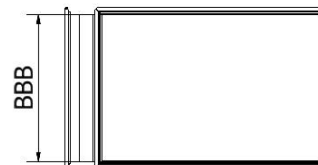
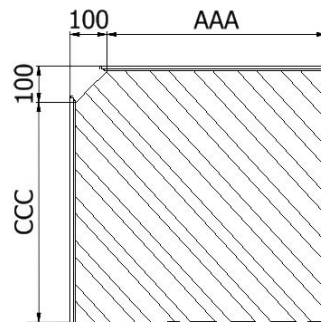

KANALBÖJ YTTERRADIE- JOBA

➤ KVALITET

Planevos rektangulära kanalsystem – FLOW är certifierat och typgodkänt med täthetsklass C vid tryckklass 2.

 Bra Miljöval

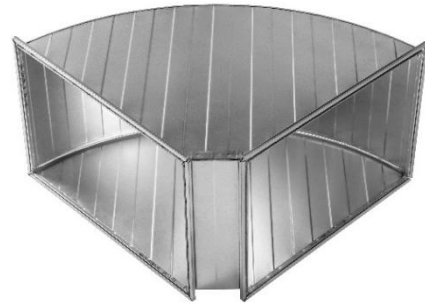

➤ STANDARD

Kanalbøj ytterradie – JOBA, tillverkas i varmförzinkad stålplåt Z275 och förses med skarvlist PG. Standard är att Mått A=Mått C. Standardvinklar är 30°, 45° och 90° med innerradie 100mm. Vid leverans ingår gejd- och tätningslist.

➤ KUNDANPASSNING

Utöver vår standard tillverkas även kanalböjar enligt kundönskemål med andra mått, material och/eller kulör.

➤ BESTÄLLNINGSEXEMPEL

Benämning:

Kanalbøj ytterradie 90° 1000x300 C1000 R100

Produkt	JOBA	90	100	030	100
Vinkel [°]					
Mått A [mm]					
Mått B [mm]					
Mått C [mm]					

➤ DIMENSIONER

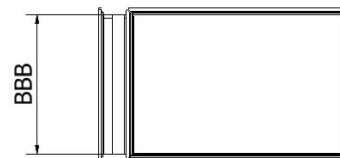
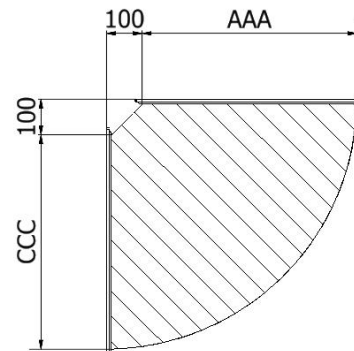

T-KANAL- JOTK

➤ KVALITET

Planevos rektangulära kanalsystem – FLOW är certifierat och typgodkänt med täthetsklass C vid tryckklass 2.

 Bra Miljöval



➤ STANDARD

T-kanal – JOTK, tillverkas i varmförzinkad stålplåt Z275 och förses med skarvlist PG. Standardutförande är med innerradie 100mm. Vid leverans ingår gejd- och tätningslist.

➤ KUNDANPASSNING

Utöver vår standard tillverkas även T-kanaler enligt kundönskemål med andra mått, material och/eller kulör.

➤ BESTÄLLNINGSEXEMPEL

Benämning:
T-kanal 700x700x700x1000

Produkt JOTK	070	070	070	100
Mått A [mm]				
Mått A2 [mm]				
Mått A3 [mm]				
Mått B [mm]				

➤ DIMENSIONER

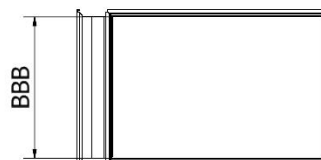
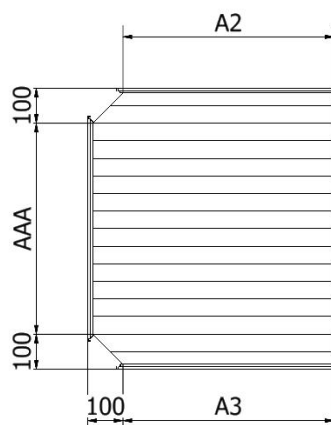

ÖVERGÅNG REKTANGULÄR- JORO

➤ KVALITET

Planevos rektangulära kanalsystem – FLOW är certifierat och typgodkänt med täthetsklass C vid tryckklass 2.

Bra Miljöval



➤ STANDARD

Övergång rektangulär – JORO, tillverkas i varmförzinkad stålplåt Z275 och förses med skarvlist PG.

Standardlängder: Längsta sidan ≤300mm

L=300mm

Längsta sidan >300mm ≤700mm

L=450mm

Längsta sidan >700mm

L=600mm

Vid leverans ingår gejd- och tätningslist.

➤ KUNDANPASSNING

Utöver vår standard tillverkas även övergångar enligt kundönskemål exv. med andra mått, material och/eller kulör.

➤ BESTÄLLNINGSEXEMPEL

Benämning:

Övergång rektangulär V3 1200x300-1000-200 L600

➤ DIMENSIONER

VARIANT 6

Produkt	JORO	3	120	030	100	020	060
Variant	V						
Mått A [mm]							
(långa sidan, större arean)							
Mått B [mm]							
(korta sidan, större arean)							
Mått C [mm]							
(långa sidan, mindre arean)							
Mått D [mm]							
(korta sidan, mindre arean)							
Längd L [mm]							

Mått E och F [mm] Plus (+) mått ligger utanför

Mått E och F [mm] Minus (-) mått ligger innanför

3	4	2
5	1	5
2	4	3

Variant V, sett från större rektangulära sidan (A-B).

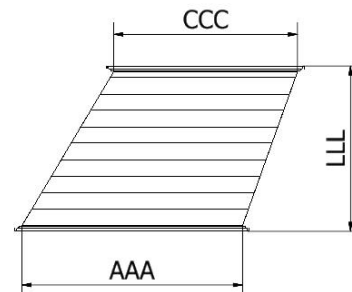
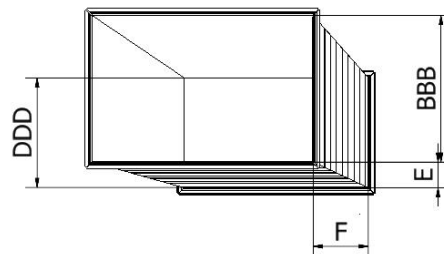

ÖVERGÅNG REKTANGULÄR-CIRKULÄR - JOOG

➤ KVALITET

Planevos rektangulära kanalsystem – FLOW är certifierat och typgodkänt med täthetsklass C vid tryckklass 2.



➤ STANDARD

Övergång rektangulär-cirkulär – JOOG, tillverkas i varmförzinkad stålplåt Z275 och förses med skarvlist PG.

Standardlängder:	Längsta sidan ≤300mm	L=300mm
	Längsta sidan >300mm ≤700mm	L=450mm
	Längsta sidan >700mm	L=600mm

Vid leverans ingår gejd- och tätningslist.

➤ KUNDANPASSNING

Utöver vår standard tillverkas även övergångar enligt kundönskemål exv. med andra mått, material och/eller kulör.

➤ BESTÄLLNINGSEXEMPEL

Benämning:
Övergång rekt-cirk V2 700x300 Ø315 L450

Produkt	JOOG	2	070	030	031	045
Variant	V					
Mått A [mm]						
(långa sidan)						
Mått B [mm]						
(korta sidan)						
Diameter Ø [mm]						
Längd L [mm]						

Mått E och F [mm] Plus (+) mått ligger utanför
Mått E och F [mm] Minus (-) mått ligger innanför

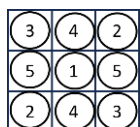

Variant V, sett från rektangulära sidan (A-B).

➤ DIMENSIONER

VARIANT 6

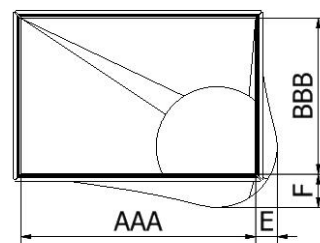
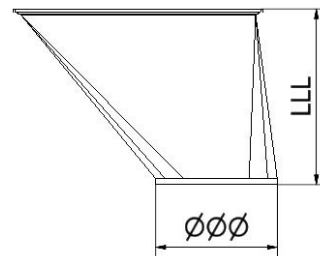

AVSTICK REKTANGULÄR - JOST

➤ KVALITET

Planevos rektangulära kanalsystem – FLOW är certifierat och typgodkänt med täthetsklass C vid tryckklass 2.

 Bra Miljöval



➤ STANDARD

Avstick rektangulär – JOST, tillverkas i varmförzinkad stålplåt Z275 och förses med skarvlist PG. Standardlängd är 100mm. Vid leverans ingår gejd- och tätningslist.

➤ KUNDANPASSNING

Utöver vår standard tillverkas även avstick enligt kundönskemål exv. med andra mått, material och/eller kulör.

➤ BESTÄLLNINGSEXEMPEL

Benämning:
Avstick rek kanal 900x2000 L100

➤ DIMENSIONER

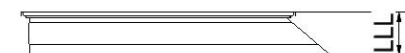

Produkt	JOST	090	200	010
Mått A	[mm]			
Mått B	[mm]			
Längd L	[mm]			

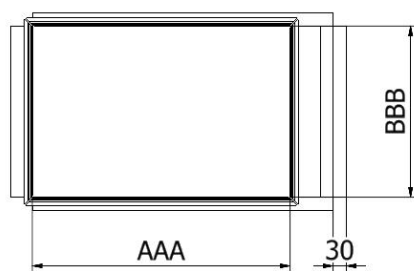

PLÅTSTOS - JOPS

➤ KVALITET

Planevos rektangulära kanalsystem – FLOW är certifierat och typgodkänt med täthetsklass C vid tryckklass 2.

 Bra Miljöval



➤ STANDARD

Plåtstos – JOPS, tillverkas i varmförzinkad stålplåt Z275 och förses med skarvlist PG. Standardlängd är 100mm. Vid leverans ingår gejd- och tätningslist.

➤ KUNDANPASSNING

Utöver vår standard tillverkas även plåtstosar enligt kundönskemål exv. med andra mått, material och/eller kulör.

➤ BESTÄLLNINGSEXEMPEL

Benämning:
Plåtstos 1000-500 L100

➤ DIMENSIONER

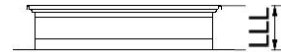

Produkt	JOPS	100	050	010
Mått A [mm]				
Mått B [mm]				
Längd L [mm]				

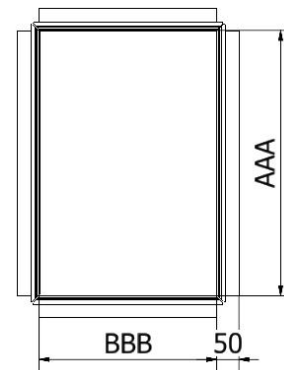

AVSTICK CIRKULÄR KANAL - JOSF

➤ KVALITET

Planevos rektangulära kanalsystem – FLOW är certifierat och typgodkänt med täthetsklass C vid tryckklass 2.

Bra Miljöval



➤ STANDARD

Avstick cirkulär kanal – JOSF, tillverkas i varmförzinkad stålplåt Z275 och förses med skarvlist PG. Standardlängd är 100mm.

Vid leverans ingår gejd- och tätningslist.

➤ KUNDANPASSNING

Utöver vår standard tillverkas även avstick enligt kundönskemål exv. med andra mått, material och/eller kulör.

➤ BESTÄLLNINGSEXEMPEL

Benämning:

Avstick cirk kanal 500x1800 Ø630 L100

➤ DIMENSIONER

Produkt	JOSF	050	180	063	010
Mått A [mm]					
Mått B [mm]					
Diameter Ø [mm]					
Längd L [mm]					

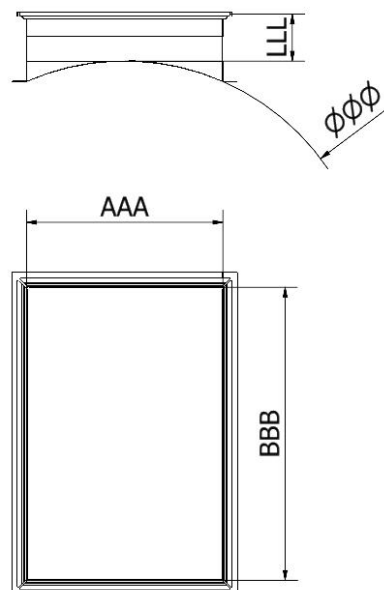

BOTTEN REKTANGULÄR KANAL - JOBO

➤ KVALITET

Planevos rektangulära kanalsystem – FLOW är certifierat och typgodkänt med täthetsklass C vid tryckklass 2.

 Bra Miljöval

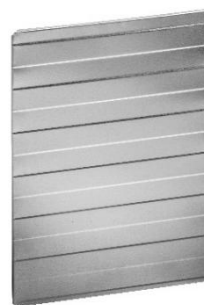

➤ STANDARD

Botten rektangulär kanal – JOBO, tillverkas i varmförzinkad stålplåt Z275 och monteras mot skarvlist PG med gejd PG. Vid leverans ingår gejdlist.

➤ KUNDANPASSNING

Utöver vår standard tillverkas även botten enligt kundönskemål exv. med andra mått, material och/eller kulör.

➤ BESTÄLLNINGSEXEMPEL

Benämning:
Botten gejd, rek kanal 1000x200

➤ DIMENSIONER

Produkt	JOBO	100	020
Mått A	[mm]		
Mått B	[mm]		

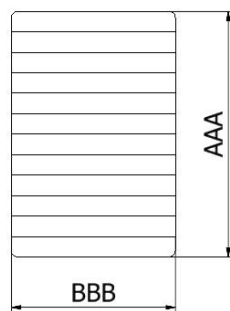

RENS- INSPEKTIONSLUCKA - JORL

➤ KVALITET

Planevos rektangulära kanalsystem – FLOW är certifierat och typgodkänt Med täthetsklass C vid tryckklass 2.

 Bra Miljöval



➤ STANDARD

Rens- inspektionslucka – JORL, tillverkas i varmförzinkad stålplåt Z275 och monteras med lås mot skarvlist PG. Isolering är som standard enbart mot värme, inte brand, och är 50mm. Luckan ska kombineras med JOPS, JOST eller JOSF.

➤ KUNDANPASSNING

Utöver vår standard tillverkas även luckor enligt kundönskemål exv. med andra mått, material och/eller kulör.

➤ BESTÄLLNINGSEXEMPEL

Benämning:
Rens/Insp.lucka, rek kanal 500x300 isolerad 50mm

➤ DIMENSIONER

Produkt	JORL	050	030	1
Mått A [mm]				
Mått B [mm]				
Isolering C				
oisolerad-0				
isolerad motsv.EI30-1				
isolerad motsv.EI60-2				

